











STRUTTURA

-  MATERIALE: metallo
-  FINITURA: nero opaco
-  INDOOR/OUTDOOR
-  PESO: 8,3 kg

NASTRO

-  MATERIALE: polipropilene
-  COLORE: nero

GRAFICA

-  MONOFACCIALE/BIFACCIALE
-  PERSONALIZZAZIONE

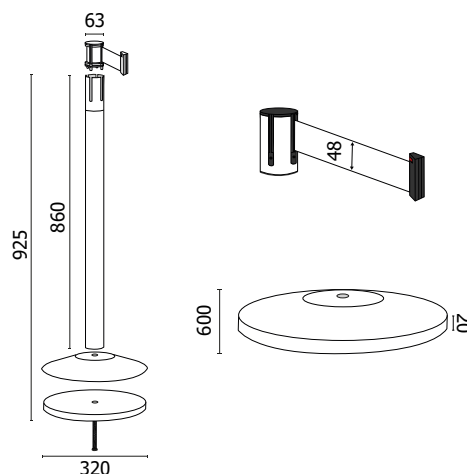

Colonnine tendinastro in metallo finitura nero opaco dotate di sistema tendinastro retrattile autofrenante e 3 ag-ganci riceventi. Base in cemento con copertura superiore in metallo finitura nero opaco e guarnizione inferiore anti-scivolo. Nastro in polipropilene altezza 48 mm resistente agli agenti atmosferici, di lunghezza 250 cm con clip di sicurezza finale. Personalizzabile da entrambi i lati con logo ad 1 o più colori. Peso totale kg 8,3. Inserto in ABS anti-ruggine tra colonna e base per uso interno ed esterno.

DIMENSIONI PRODOTTO (mm)

Codice	Colore nastro	Dim. ØxH	Lunghezza nastro	Cod. EAN
STOP81/N	nero	320x925	2,5 metri	0768855778405

MISURE IMBALLO (mm/kg)

Confezione montanti			Confezione basi		
n. montanti per imballo	Dim. imballo montanti	Peso montanti e imballo	n. basi per imballo	Dim. imballo basi	Peso basi e imballo
10	890x420x200	18,77	2	330x330x150	12,76